















ECOMEX 

REVESTIMENTOS COM ACABAMENTOS PREMIUM

Sumário

	Sobre a empresa.....	03
	Linha Eco Design 3D I Vinílico SPC Click	04
	Linha Eco Premium I Vinílico SPC Click.....	08
	Linha Eco Hard 3D I Vinílico LVT Colado.....	14
	Linha Eco Hard I Vinílico LVT Colado.....	18
	Linha Eco Hard Square I Vinílico LVT em Placa.....	22
	Linha Eco Home 3D I Vinílico LVT Colado.....	28
	Linha Eco Home I Vinílico LVT Colado.....	32
	Linha Diamond I Manta Vinílica Homogênea.....	38
	Linha Conductive I Manta Vinílica Homogênea.....	40
	Linha Harmonic I Manta Vinílica Heterogênea.....	42
	Linha Ecoflex I Manta Vinílica Heterogênea.....	44
	Linha Eco Premium I Molduras de Poliestireno.....	46
	Linha Eco Plus I Molduras de PVC.....	50

Sobre a empresa

A Ecomex Brasil é uma empresa especializada em revestimentos e acabamentos, atuando exclusivamente no fornecimento de produtos para lojistas, distribuidores, construtoras, incorporadoras, engenheiros e arquitetos. Desde o início de sua trajetória, a marca nasceu da necessidade do mercado por soluções de **qualidade premium**, unindo design, tecnologia e alto desempenho.

Atuando como importadora, a Ecomex busca constantemente no mercado internacional **os melhores produtos, com tecnologias inovadoras e alto padrão de qualidade**, oferecendo um portfólio completo de pisos vinílicos em réguas, placas e mantas, além de molduras em poliestireno e em PVC, utilizadas como rodapés e guarnições.

A empresa conta com logística estruturada, recebendo seus produtos diretamente pelos portos de Santa Catarina, e possui uma rede de representantes comerciais em diversas regiões do Brasil, além de distribuidores parceiros, garantindo agilidade, disponibilidade e suporte ao mercado profissional.

Qualidade comprovada

Todos produtos ECOMEX são fabricados com matéria prima de qualidade superior no segmento, contando com tecnologias avançadas permitindo uma performance diferenciada, atendendo a todas as normas, garantias e certificações internacionais de qualidade.

CERTIFICAÇÕES INTERNACIONAIS





LINHA

Eco Design 3D

LINHA

Eco Design 3D

VINÍLICO SPC CLICK

Os pisos vinílicos SPC da linha Eco Design possuem a **tecnologia 3D** na superfície do produto. Essa técnica permite que as ranhuras e desenhos sejam **impressos em relevo**, proporcionando maior profundidade no design.

Com este processo de fabricação é possível chegar a uma textura realista e autêntica na superfície do piso, imitando fielmente a aparência e sensação tátil do material natural, como a madeira.



*Textura realista com nós e veios da madeira.

LINHA
Eco Design 3D

VINÍLICO SPC CLICK



Chicago



Austin



Dallas



Nevada



Atlanta



RESIDENCIAL



COMERCIAL

- Formato: régua
- Instalação: sistema de encaixe Click
- Tamanho da régua: 1520 X 228mm
- Espessura Total: 6,5mm
- Capa de Uso: 0,50mm
- Classificação de Uso: (23) Residencial

/ (32) Comercial

- Réguas por caixa: 6 réguas
(2,07936 m²)
- Caixas por Pallet: 90
- Pallet: 187,1424 m²
- Peso Caixa: 22,56 kg
- Peso (M²): 10,85 kg



PISO VINÍLICO SPC CLICK | NEVADA
LINHA ECO DESIGN 3D



LINHA

Eco Premium

LINHA

Eco Premium

VINÍLICO SPC CLICK



Os **pisos vinílicos SPC** (Stone Plastic Composite) são compostos por uma mistura de pó de pedra (carbonato de cálcio) e PVC (cloreto de polivinila). Essa combinação resulta em um piso com excelente desempenho estrutural. Seu núcleo apresenta comportamento semelhante ao de materiais cerâmicos, no que se refere à rigidez e estabilidade.

O termo "**click**" refere-se ao sistema de instalação em que as peças do piso se encaixam por meio de um mecanismo de clique, dispensando o uso de cola (adesivo). Este sistema proporciona uma obra silenciosa, rápida e sem sujeiras.

LINHA

Eco Premium

VINÍLICO SPC CLICK

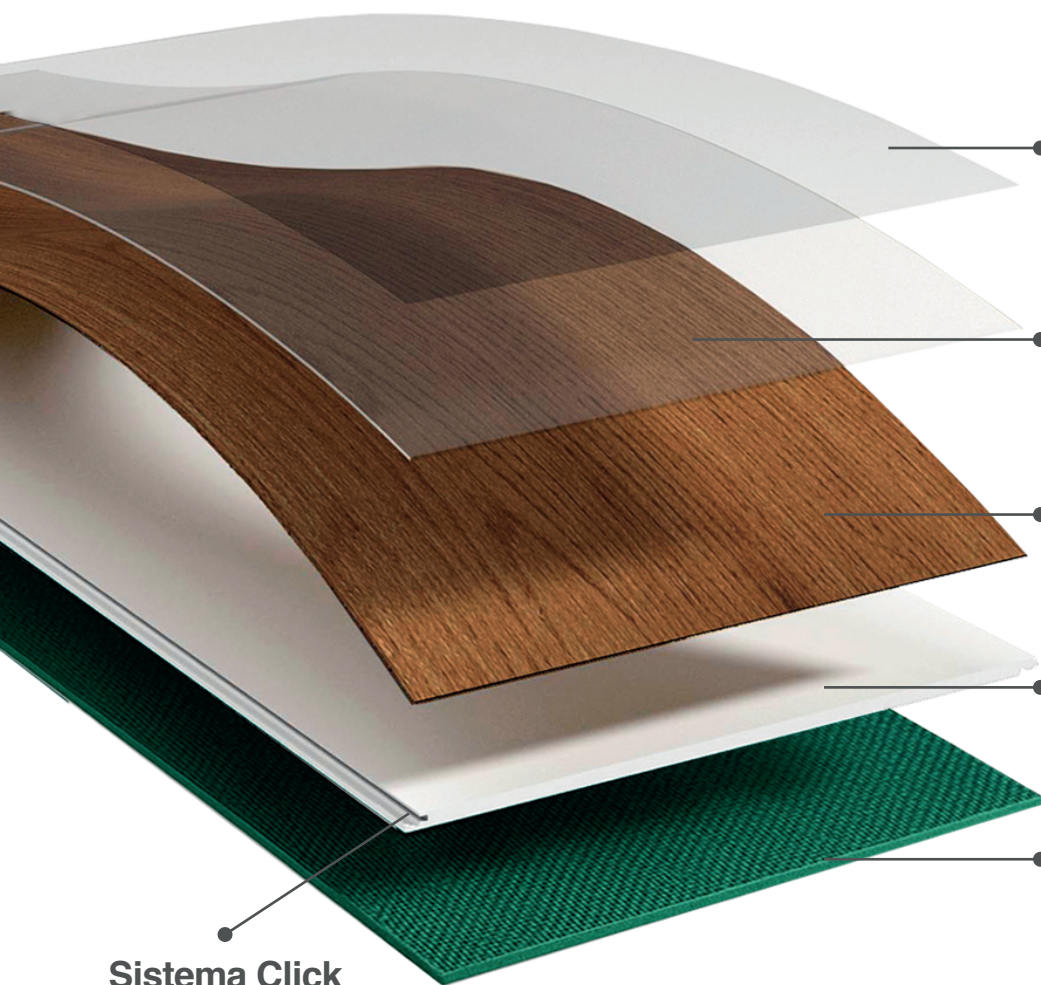

● **Superfície com Tratamento U.V.**
(protege contra o desbotamento)

● **Capa de uso**
(determina a resistência à abrasão - classe de uso)

● **Filme decorativo**
(impressão em alta definição das cores do produto)

● **Camada SPC**
(núcleo branco: matéria-prima 100% virgem)

● **Manta IXPE**
(proporciona conforto térmico e acústico ao caminhar)

Sistema Click

(garante praticidade na instalação, dispensando o uso de cola)



VEJA COMO INSTALAR
SEU PISO VINÍLICO
SPC CLICK 

- Formato: régua
- Instalação: sistema de encaixe Click
- Tamanho da régua: 1220 X 230mm
- Espessura Total: 5,5mm
- Capa de Uso: 0,30mm
- Classificação de Uso: (23) Residencial
/ (31) Comercial

- Réguas por caixa: 8 réguas (2,2448 m²)
- Caixas por Pallet: 68
- Pallet: 152,6464 m²
- Peso Caixa: 19,0600 kg
- Peso (M²): 8,46 kg

LINHA

Eco Premium

VINÍLICO SPC CLICK



Cannes



Paris



Troyes



Toulon



Marselha



Lyon



Calais



Metz



RESIDENCIAL



COMERCIAL



PISO VINÍLICO SPC CLICK | CANNES
LÍNHA ECO PREMIUM





LINHA

Eco Hard 3D

LINHA

Eco Hard 3D

VINÍLICO LVT COLADO

Os pisos da Linha Eco Hard 3D são a grande novidade da Ecomex. Agora, a avançada tecnologia de **impressão EIR (Embossed in Register)** também está disponível nas linhas de vinílico LVT com sistema de aplicação colado, ampliando as possibilidades de uso e personalização dos projetos.



*Textura realista com nós e veios da madeira.

LINHA

Eco Hard 3D

VINÍLICO LVT COLADO

Os produtos Eco Hard 3D contam com efeito de relevo sincronizado aos desenhos, garantindo textura, profundidade e aparência extremamente fiel à madeira natural. **O resultado é um piso ainda mais sofisticado, realista e diferenciado**, além de permitir sua aplicação em áreas comerciais e de alto tráfego.



Málaga



RESIDENCIAL



COMERCIAL



Pamplona

- Formato: régua
- Instalação: cola
- Tamanho da régua: 1219,2 X 228,6mm
- Espessura Total: 3mm
- Capa de Uso: 0,55mm
- Classificação de Uso: (23) Residencial
/ (33) Comercial

- Réguas por caixa:
10 réguas (2,7870 m²)
- Caixas por Pallet: 102
- Pallet: 284,2833 m²
- Peso Caixa: 15 kg
- Peso (M²): 5,38 kg





LINHA

Eco Hard

Os pisos da Linha Eco Hard possuem **capa de uso 0,55 mm**, isto permite que eles sejam instalados em ambientes de tráfego moderado a intenso, como escritórios, lojas, áreas comerciais e até residências com alto fluxo de pessoas, tratando-se de um piso altamente resistente.



Valência



Barcelona



Sevilha



Madri



Vigo



RESIDENCIAL



COMERCIAL

- Formato: régua
- Instalação: cola
- Tamanho da régua: 1219,2 X 228,6mm
- Espessura Total: 3mm
- Capa de Uso: 0,55mm
- Classificação de Uso: (23) Residencial
/ (33) Comercial

- Réguas por caixa:
10 réguas (2,7870 m²)
- Caixas por Pallet: 102
- Pallet: 284,2833 m²
- Peso Caixa: 15 kg
- Peso (M²): 5,38 kg



Os vinílicos na versão **LVT (Luxury Vinyl Tile)** com sistema de aplicação colado são fabricados em PVC e possuem núcleo flexível, permitindo diversas possibilidades de paginação. Eles oferecem muito mais liberdade criativa, viabilizando diferentes desenhos de instalação, como espinha de peixe, dama e outras composições personalizadas.



Para a correta instalação, é obrigatória a regularização do contrapiso, incluindo medições de umidade, aplicação de barreira de vapor quando necessário, regularização com massa autonivelante e utilização de adesivo específico para piso vinílico, garantindo desempenho e durabilidade do sistema.



LINHA

Eco Hard Square

LINHA

Eco Hard Square VINÍLICO LVT COLADO

A Linha Eco Hard Square da Ecomex, traz vinílicos em placas com cores inspiradas no cimento bege e no cimento queimado. Os pisos vinílicos em grandes formatos são a grande tendência na decoração, eles criam um visual clean e contemporâneo, deixando os ambientes mais uniformes, com menos emendas, transmitindo a sensação do espaço ser maior do que realmente é.



Maiorca

- Formato: placa
- Instalação: cola
- Dimensões: 914,4 X 914,4 mm
- Espessura Total: 3mm
- Capa de Uso: 0,55mm
- Classificação de Uso: (23) Residencial
/ (33) Comercial
- Placas por caixa: 6 unid. (5,0167 m²)
- Caixas por Pallet: 40
- Pallet: 200,6706 m²
- Peso Caixa: 27,55 kg
- Peso (M²): 5,49 kg

LINHA

Eco Hard Square VINÍLICO LVT COLADO



Maiorca



Toledo



Bilbao



Córdoba



Cartagena



RESIDENCIAL



COMERCIAL



LINHA

Eco Hard Square VINÍLICO LVT COLADO

Apresentamos também o piso vinílico quadrado em placas de 609,6 x 609,6mm, a escolha perfeita para quem busca um acabamento elegante, moderno e funcional. Ideal para projetos que valorizam a estética e praticidade, o piso vinílico em placas proporciona a criação de espaços personalizados e diferenciados.

Outra grande vantagem do piso vinílico Eco Hard Square é sua durabilidade e resistência ao tráfego, sendo uma excelente opção para áreas residenciais, como também para áreas comerciais.



Lisboa

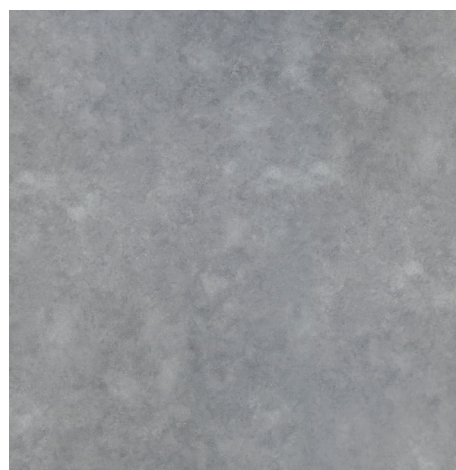

Porto



RESIDENCIAL



COMERCIAL

- Formato: placa
- Instalação: cola
- Dimensões: 609,6 X 609,6 mm
- Espessura Total: 3mm
- Capa de Uso: 0,55mm
- Classificação de Uso: (23) Residencial
/ (33) Comercial

- Placas por caixa: 10 unid. (3,7161 m²)
- Peso Caixa: 22,6 kg





LINHA

Eco Home 3D

LINHA

Eco Home 3D VINÍLICO LVT COLADO

A nova Linha Eco Home 3D chega para elevar o padrão dos pisos vinílicos colados, desenvolvida especialmente para ambientes residenciais, unindo estética sofisticada e alta performance. Com tecnologia de impressão em relevo, seus desenhos reproduzem com fidelidade os veios, texturas e nuances da madeira natural, resultando em um visual extremamente realista e elegante, que valoriza qualquer projeto.



Rennes



Nimes



RESIDENCIAL

- Formato: régua
- Instalação: cola
- Tamanho da régua: 1219,2 X 228,6mm
- Espessura Total: 3mm
- Capa de Uso: 0,55mm
- Classificação de Uso: (23) Residencial
/ (33) Comercial

- Réguas por caixa:
10 réguas (2,7870 m²)
- Caixas por Pallet: 102
- Pallet: 284,2833 m²
- Peso Caixa: 15 kg
- Peso (M2): 5,38 kg





TECNOLOGIA 3D



Textura sincronizada com o desenho.
Sensação natural ao toque.



LINHA

Eco Home

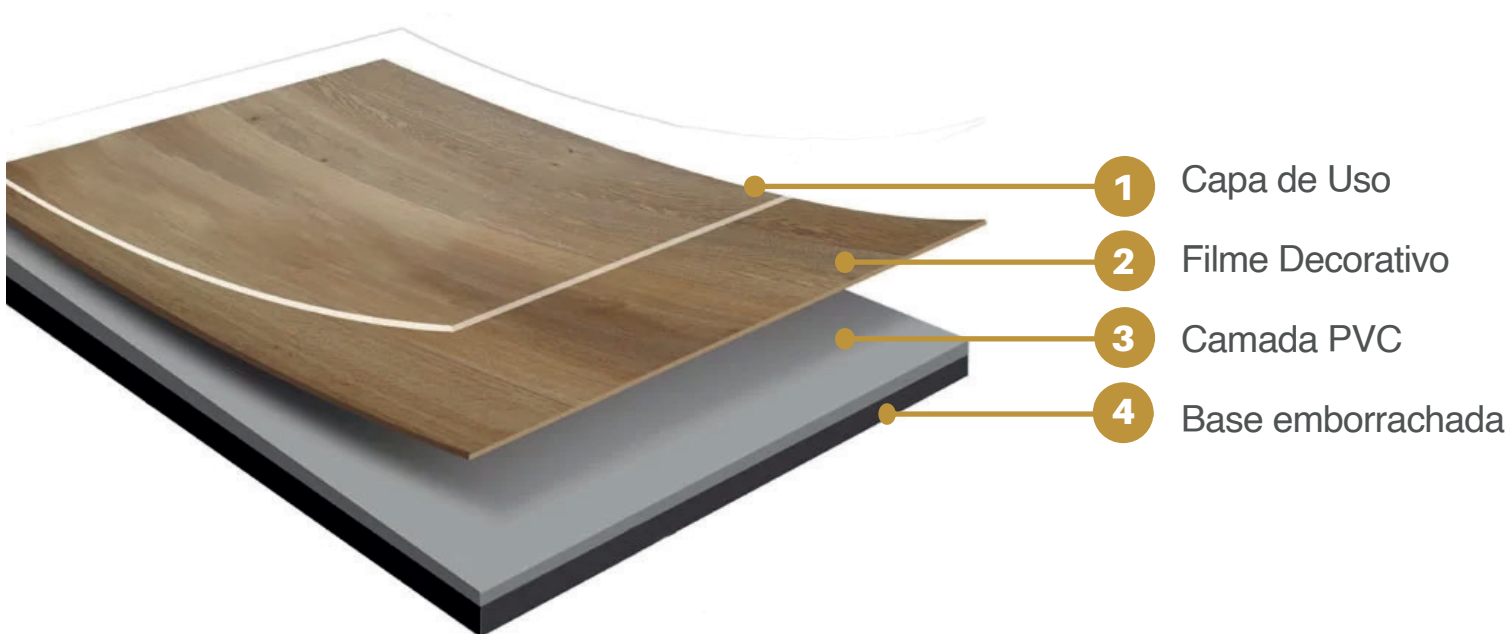

**VEJA COMO INSTALAR
SEU PISO VINÍLICO
LVT COLADO** 

- Formato: régua
- Instalação: cola
- Tamanho da régua: 1219,2 X 228,6mm
- Espessura Total: 2mm
- Capa de Uso: 0,20mm
- Classificação de Uso: (22) Residencial

- Réguas por caixa:
16 réguas (4,4593 m²)
- Caixas por Pallet: 90
- Pallet: 401,3411 m²
- Peso Caixa: 18,35 kg
- Peso (M²): 4,11 kg



Nantes



Vienne



Dijon



Versalhes



Lyon



Lille



Nice



Bize



RESIDENCIAL





PISOS VINÍLICOS EM

Mantas

PISOS VINÍLICOS EM

Mantas

O piso vinílico em manta é um revestimento flexível e resistente, feito de PVC (policloreto de vinila), fabricado em forma de rolos. Sua aplicação fica visualmente mais uniforme, já que não possuem rejuntas em sua instalação. Por esta razão, este tipo de piso não acumula poeira, e também é resistente à infiltração de líquidos.

Os pisos em manta são opções versáteis e eficazes para projetos que exigem soluções específicas e de alta performance, como áreas hospitalares, escolas e creches.

O piso em manta pode ser classificado em homogêneo (composto por uma única camada) ou heterogêneo (composto por várias camadas), podendo oferecer um padrão de instalação direcional ou não direcional.



As mantas vinílicas homogêneas são indicadas para ambientes que exigem alto desempenho técnico e rigorosos padrões de higiene. Por possuírem estrutura monolítica, não apresentam separação entre camadas, evitando delaminação e assegurando maior durabilidade e resistência ao desgaste.

São amplamente utilizadas em hospitais, clínicas, laboratórios, centros de diagnóstico, escolas, universidades, creches, casas de repouso, prédios públicos e indústrias, onde a facilidade de limpeza, a assepsia e a manutenção simplificada são fundamentais. Além disso, contam com tratamento superficial PUR, que aumenta a durabilidade, facilita a limpeza e elimina a necessidade de enceramento, reduzindo os custos de manutenção ao longo de toda a vida útil do piso.

■ Cor a pronta-entrega ■ Cor sob encomenda

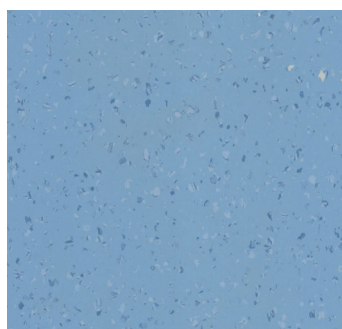

321



322

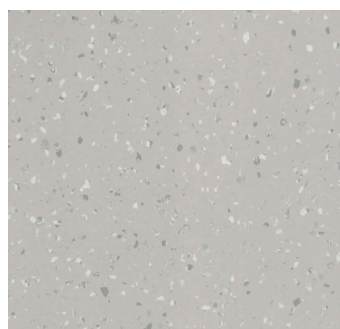

323

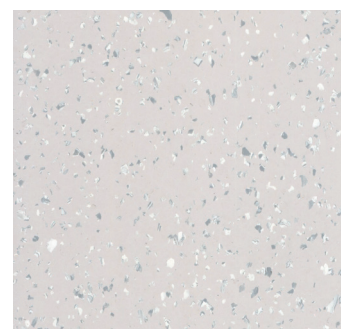

324

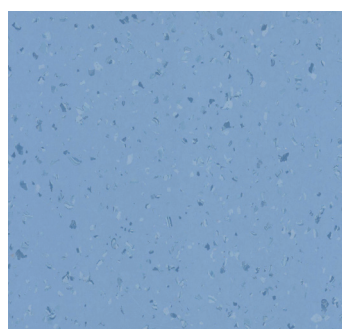

325

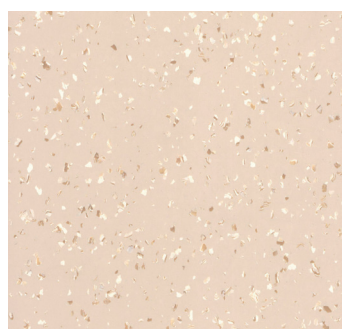

326

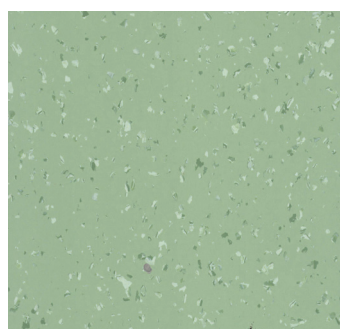

327

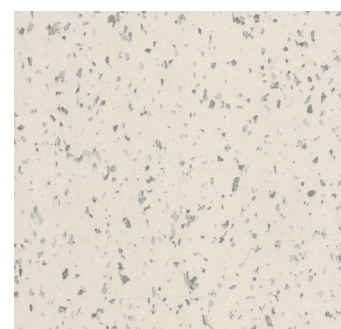

328

ESTRUTURA MANTA HOMOGÊNEA

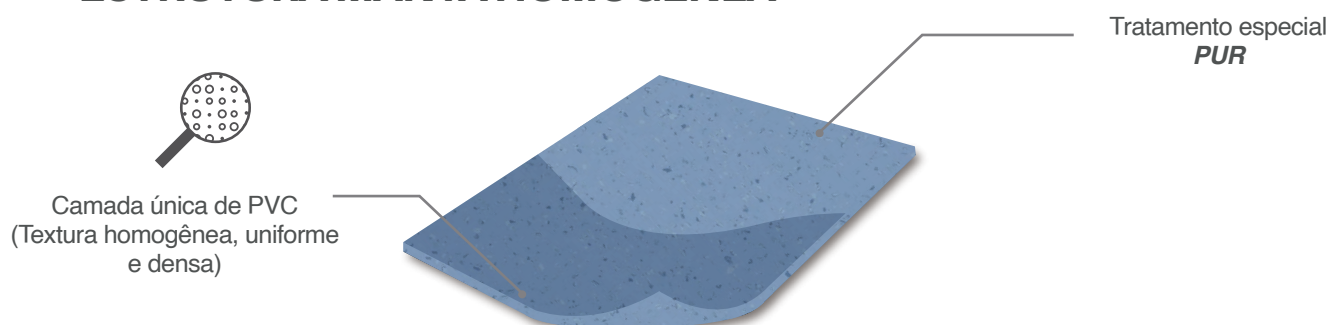





Conductive

ÁREAS DE CONTROLE ELETROSTÁTICO

MANTAS HOMOGÊNEAS

Rolo: 2m x 20 m x 2mm

Os pisos da linha **Conductive** são feitos de materiais que têm propriedades condutoras, permitindo que a eletricidade estática seja rapidamente dissipada para o solo. São essenciais para ambientes hospitalares como centros cirúrgicos, laboratórios, UTIs e centros de radiologia, porque asseguram a dissipação de descargas estáticas, evitando danos a equipamentos eletrônicos, além de proteger paciente e equipe médica.

 Cor a pronta-entrega

 Cor sob encomenda

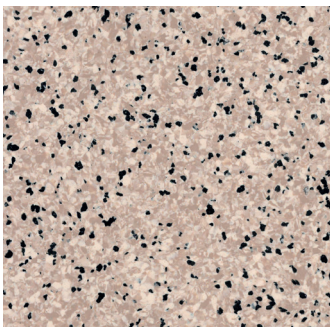

451

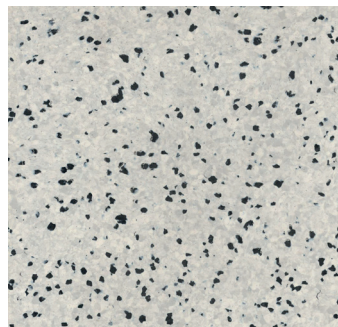

452

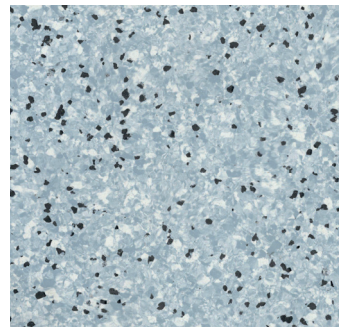

453

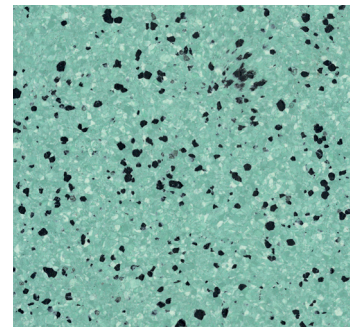

454





Os pisos heterogêneos da linha **Harmonic** são indicados tanto para áreas residenciais, quanto áreas comerciais. A instalação em manta permite a criação de uma superfície contínua, sem emendas visíveis, o que resulta em uma aparência mais uniforme e limpa, o que é vantajoso em ambientes como escolas, creches, pequenas lojas e escritórios.

 Cor a pronta-entrega

 Cor sob encomenda



231

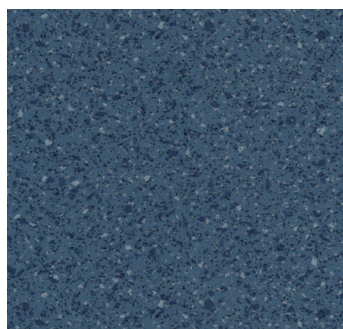

232

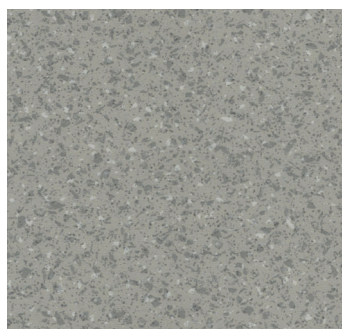

233

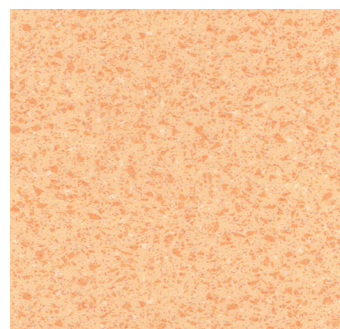

234

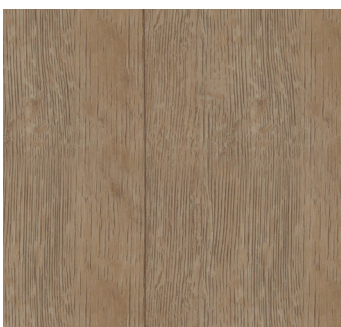

235

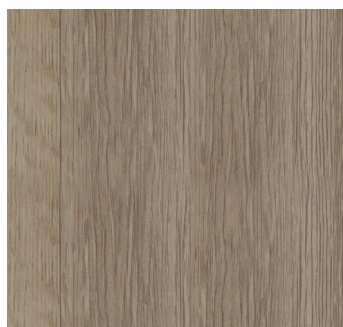

236



237

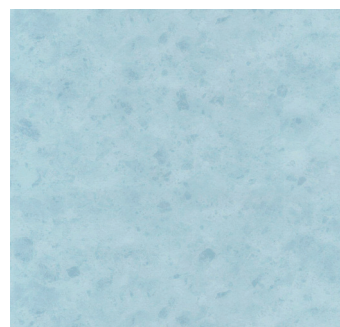

238

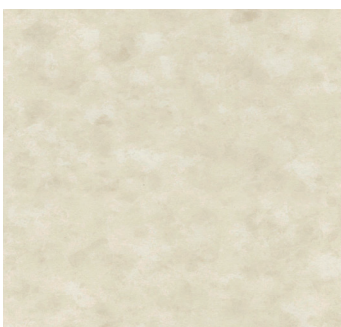

239

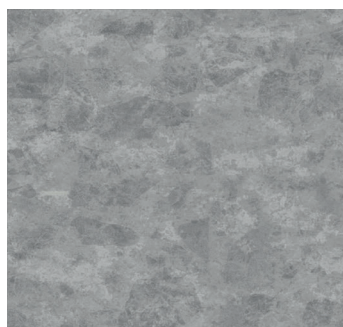

240

ESTRUTURA MANTA HETEROGÊNEA

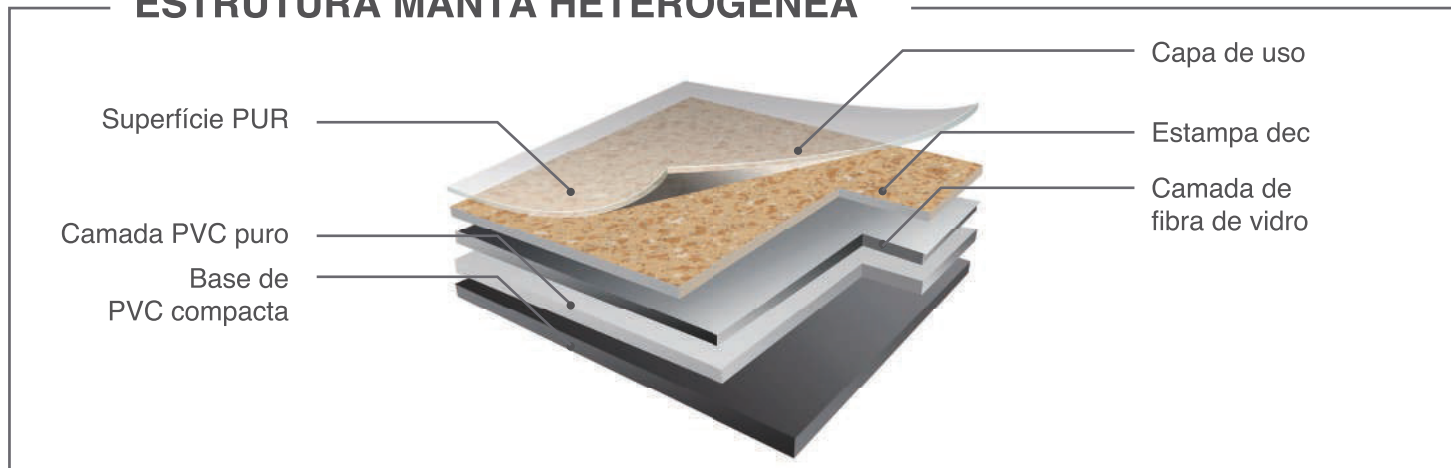



Os pisos heterogêneos da linha Ecoflex são indicados para áreas residenciais. Com estampa amadeirada, reproduz com fidelidade a superfície da madeira. A ausência de emendas minimiza a chance de infiltração de água e sujeira, facilitando a manutenção e prolongando a vida útil do piso.

 Cor a pronta-entrega  Cor sob encomenda



151



152



153



154





LINHA

ECO Premium

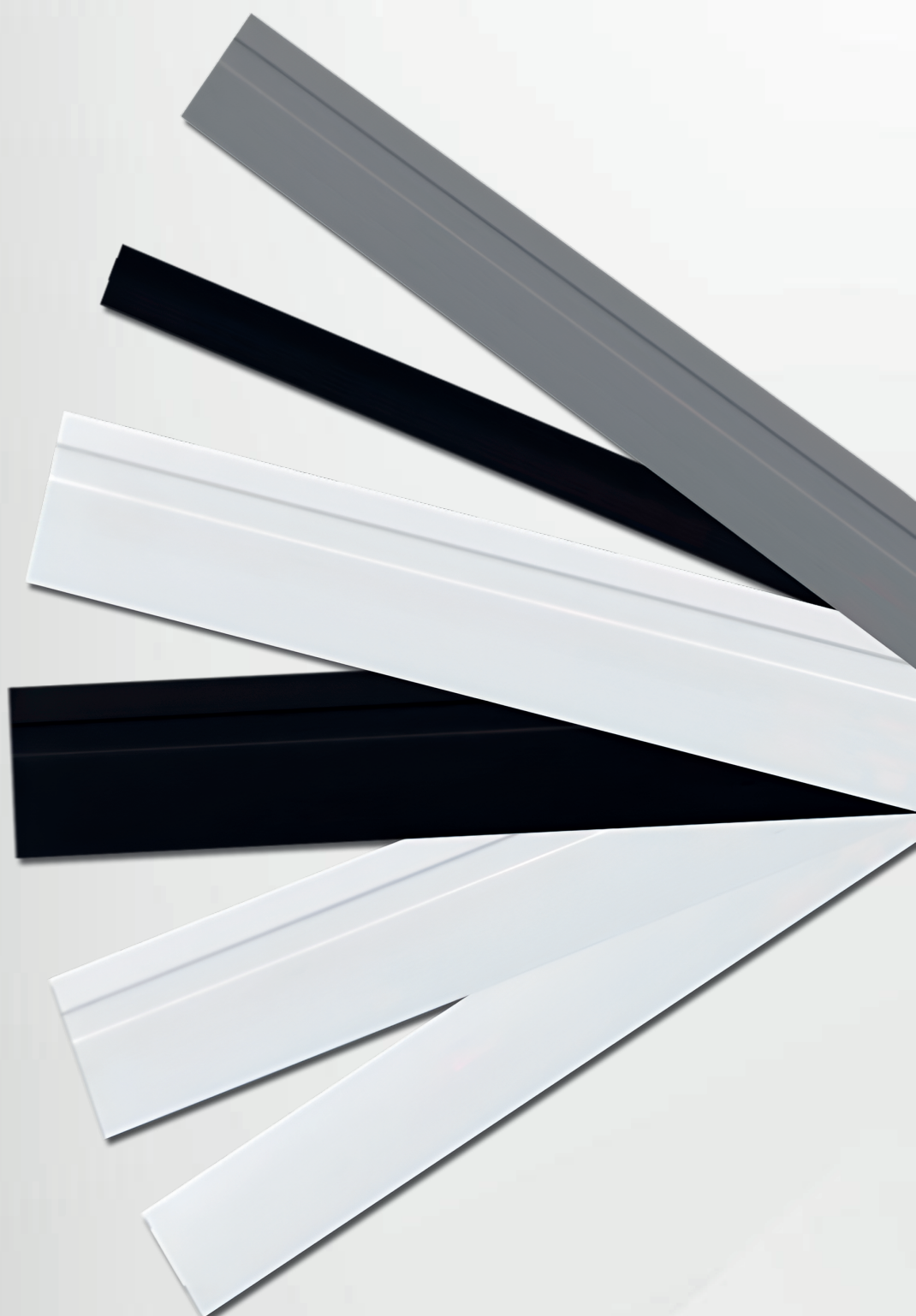

As molduras da Linha Eco Premium são produzidas em poliestireno (PS) e são utilizadas como rodapés ou guarnição. Possibilitam ser aplicadas em diferentes superfícies como alvenaria, paredes em gesso, entre outras.

Produzidas a partir de uma resina termoplástica dura, são molduras altamente resistentes e duráveis.

Benefícios



Resistente
a Cupim



Não Propaga
Chamas



Economia
pela praticidade



Resistente
a Água



Fácil
Limpeza



Instalação
Rápida



Moldura Branca Lisa | 3cm

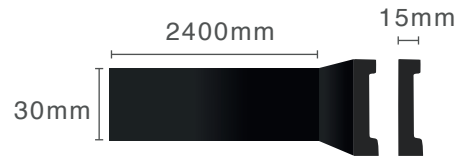

Moldura Preta Lisa | 3cm

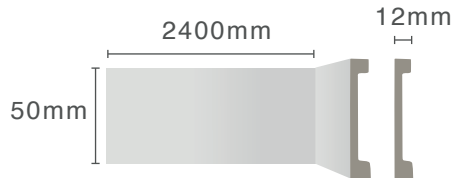

Moldura Branca Lisa | 5cm

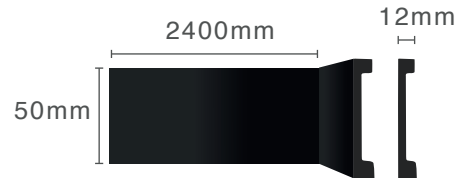

Moldura Preta Lisa | 5cm

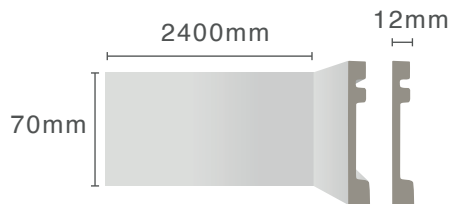

Moldura Branca Lisa | 7cm

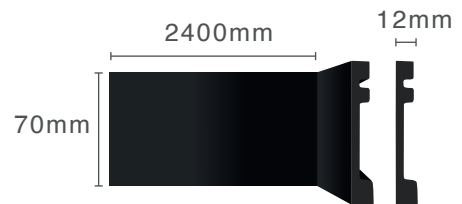

Moldura Preta Lisa | 7cm

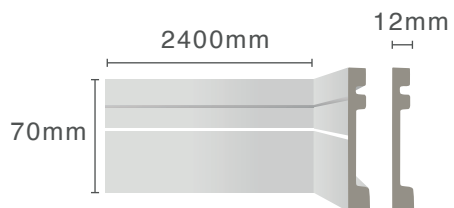

Moldura Branca Frisada | 7cm

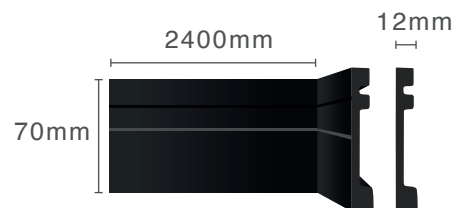

Moldura Preta Frisada | 7cm

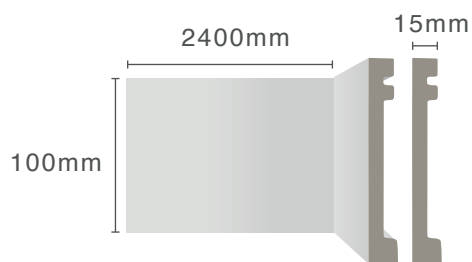

Moldura Branca Lisa | 10cm

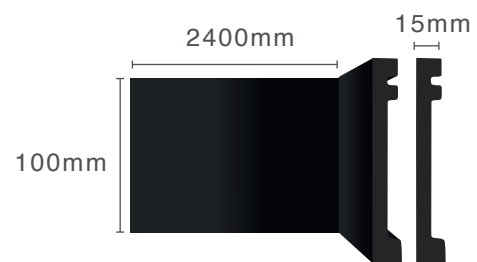

Moldura Preta Lisa | 10cm

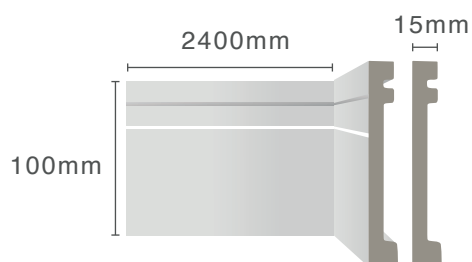

Moldura Branca Frisada | 10cm

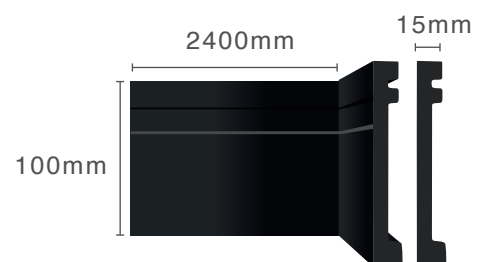

Moldura Preta Frisada | 10cm

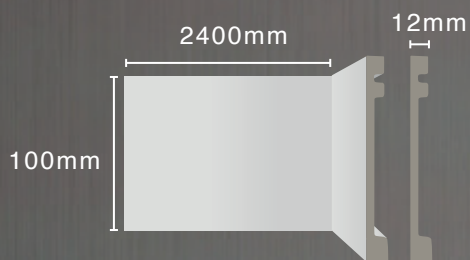

Moldura Branca
Lisa | 10cm

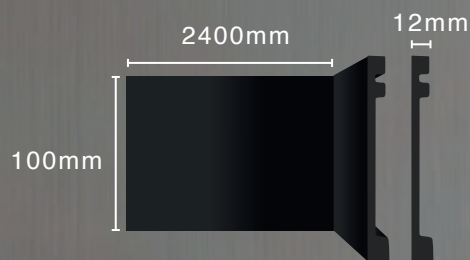

Moldura Preta
Lisa | 10cm

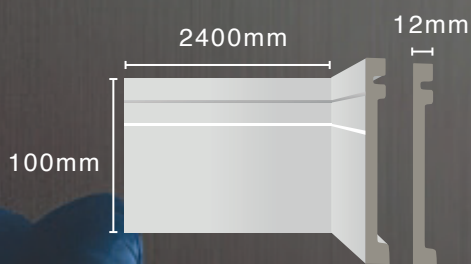

Moldura Branca
Frisada | 10cm

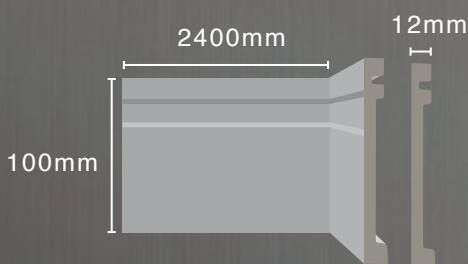

Moldura Cinza
Frisada | 10cm

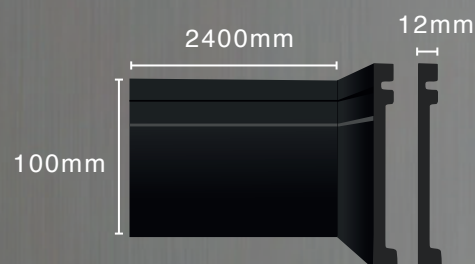

Moldura Preta
Frisada | 10cm

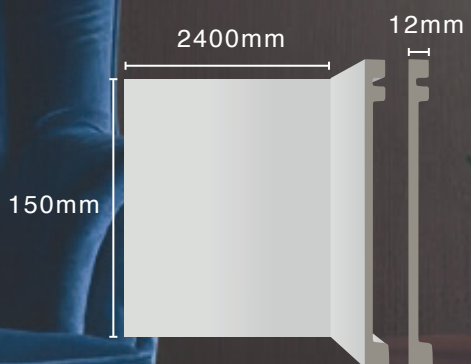

Moldura Branca
Lisa | 15cm

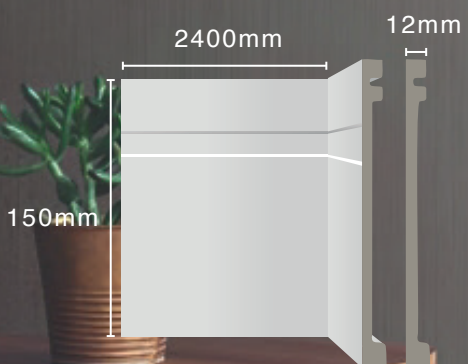

Moldura Branca
Frisada | 15cm

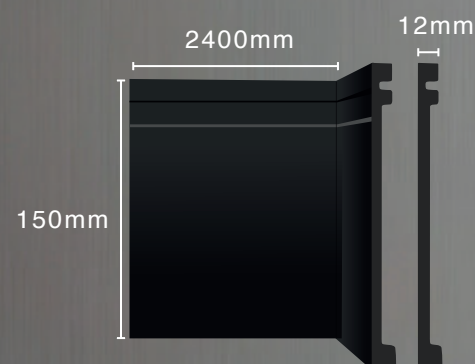

Moldura Preta
Frisada | 15cm

LINHA
ECO **Plus+**

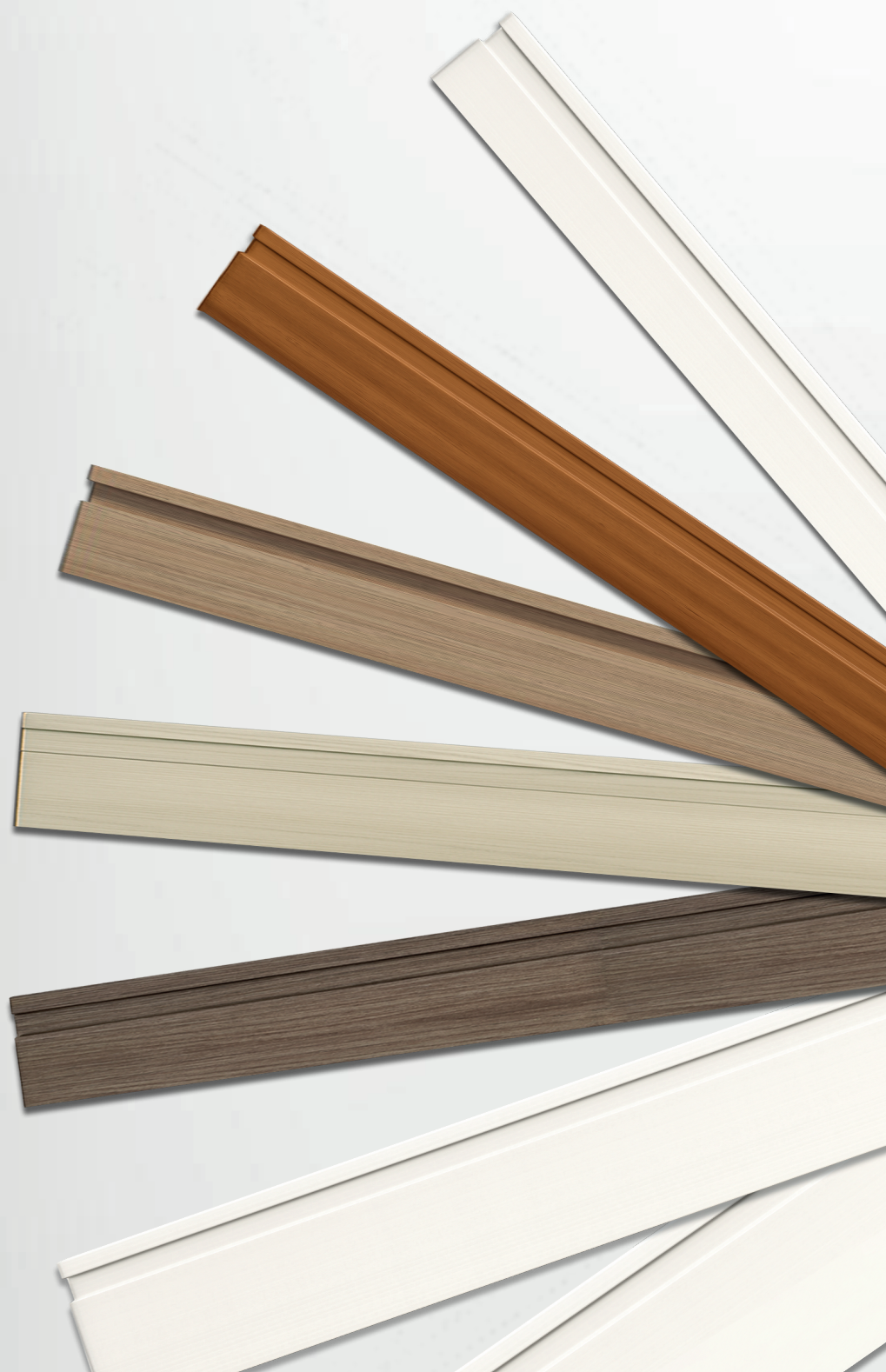

A Ecomex apresenta sua nova linha de **Molduras em PVC**, desenvolvida para oferecer resistência, praticidade e versatilidade estética aos projetos. Além da cor branca, a linha conta com diferentes padrões de cores, possibilitando combinações harmoniosas com pisos vinílicos da marca, ou até mesmo com outros tipos de revestimentos, garantindo um visual uniforme e de excelente padrão estético.



**RESISTENTE
À PRAGAS
E CUPINS**



**FÁCIL
LIMPEZA**



**FUNCIONAL
E ECONÔMICO**



**ACEITA
PINTURA**



**NÃO
PROPAGA
CHAMAS**



**INSTALAÇÃO
RÁPIDA
E PRÁTICA**



**RESISTENTE
À UMIDADE**



**ESTÉTICA
VERSÁTIL**



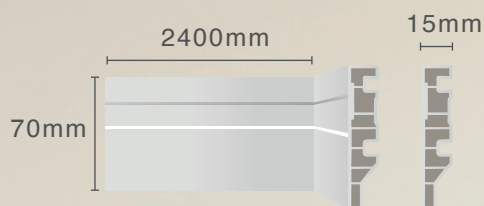

Moldura Branca Frisada | 7cm

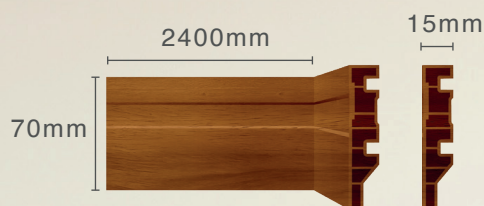

**Moldura PLUS 01
(com cor) | 7cm**



Moldura Branca Frisada | 7cm

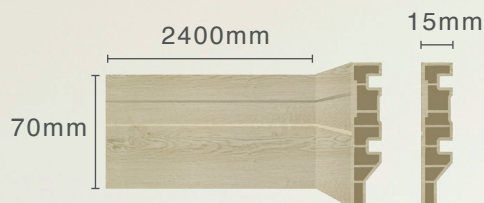

Moldura Branca Frisada | 7cm



Moldura Branca Frisada | 7cm

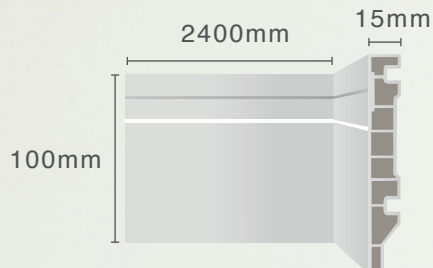

Moldura Branca Frisada | 10cm

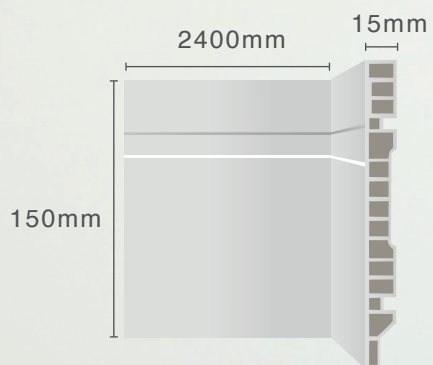

Moldura Branca Frisada | 15cm



Para instalação e conservação dos produtos siga todas orientações do fabricante que estão disponíveis em nosso site www.ecomexbrasil.com.br. Através do site você terá acesso a Ficha Técnica dos Produtos, Certificados de Garantia e Manuais de Instalação. As regras básicas de instalação também estão descritas na embalagem do produto, incluindo as normas da ABNT específicas do revestimento.

ACESSE
NOSSO SITE:



ECOMEX 

Matriz

CNPJ 36.786.365/0001-30
Av. Dr. Sezefredo Azambuja Vieira, 308.
Bairro Marechal Rondon, Canoas, RS.
CEP 92020-020. Brasil.

Contato

 (51) 3466-1588 | www.ecomexbrasil.com.br

Nos acompanhe nas redes sociais!

